

Asaya

INSTRUCTION MANUAL

Mini Washer

Model : ABWKG30NP0WBL

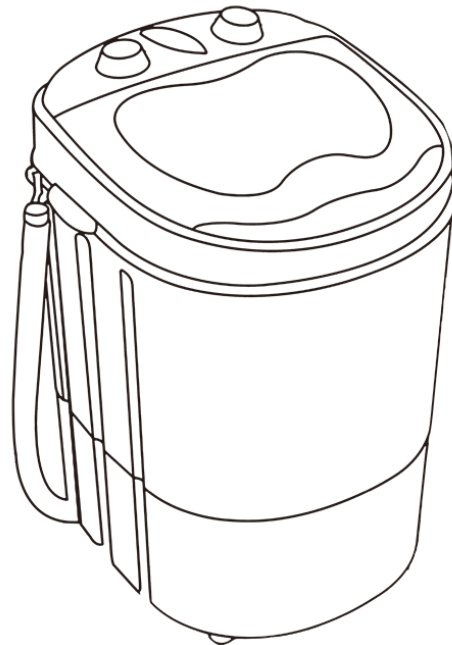

Please read this instruction manual before using your new washer

The warranty repair slip is valid with the receipt of purchase, so it is recommended to keep it

DEAR CUSTOMER

Thank you for choosing our product

The refrigerator is exceptionally easy to use and extremely efficient. After reading the instruction manual, operating the refrigerator will be easy.

Before being packaged and leaving the manufacturer, the refrigerator was thoroughly checked with regard to safety and functionality.

Before using the appliance, please read the instruction manual carefully.

By following these instructions carefully you will be able to avoid any problems in using the appliance.

INTRODUCTION

It has following features.

1. Better current design. When the wheel is running, the current sets up a special cycle water course and raises immediately. Then it will spray out strongly. At the same time ,it shapes a strong current and washes the clothes from different direction.
2. Employing a new type big and a small wavy wheel making the clothes cleaner.
3. Various washing choices : soft / standard.
4. Plastic cabinet with foldable lid.

MAINPARTS

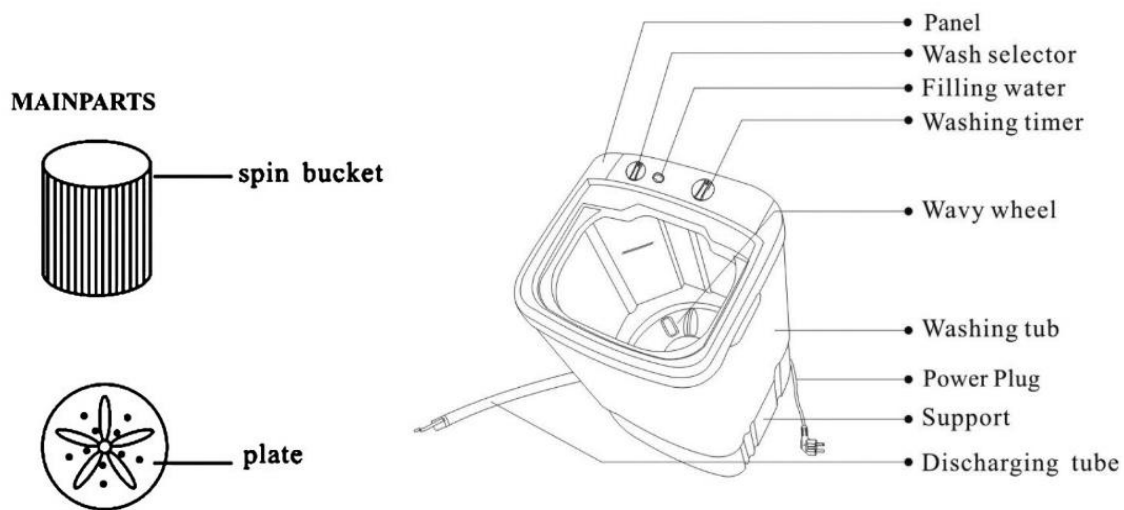

ATTENTION

- ⊘ Don't set it in bathroom or the place where rain come in easily and it is wet.
- ⊕ Well connected to the ground.
- ⚠ Use single socket and forbidden to use multiplied socket together with other electric.
- ⊘ Choose the correct power, otherwise it may cause fire or electricity strike.
- ⊘ Away from fire sparks to avoid the plastic deform.
- ⊘ All the components inside the machine must not touch water during the maintenance period.

⊘ Don't put the heavy or hot things on the machine to avoid the plastic parts to deform.
The connecting way is Y type, so it must be repaired by service center or professional person.

⚠ Please clean the plug if it is dusted or stuck with dirty things in order to avoid causing fire.

⊘ You are not allowed to use hot water above 55°C in the tub. Otherwise, the plastic parts will deform.

⊘ Don't touch the washing clothes with your hand before the machine completely stops.

⊘ Don't use the plug when it is in disrepair, otherwise it may cause fire or electricity shock.

⊘ Must not put clothes in which are just cleaned with organic vaporing solvents, such as gas, alcohol.

⚠ When pulling the plug out, you should not pull the wire in order to avoid the possibility of electric strike or causing fire.

⚡ Must pull out the plug when you are away from home for a long time or you are repairing the machine. Also, please don't pull out the plug by wet hand to avoid the electric shock.

CIRCUIT DIAGRAM

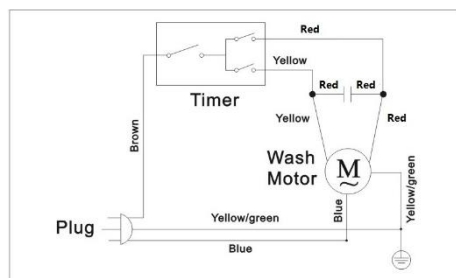

INSTRUCTIONS FOR OPERATION

WASHING ORDERS:

1. The socket must be grounded.
2. Insert the plug into the socket.
3. Connect the water introducing tube:insert the introducing water elbow into the water gate on the washing machine until you hear the click.

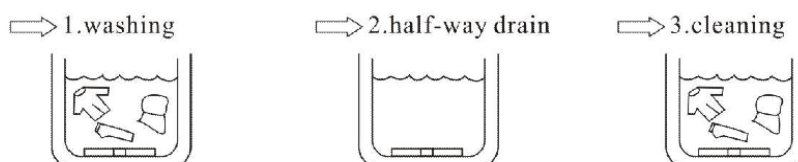

⇒ Washing

1. Discharge water completely.
2. Pull the plug out of the socket.
3. Open the lid and dry the tub in the air.

WASHING

1. Fill water to the desired water level .
2. Put washing powder and select time. For the detailed information. Please refer to the guide for customers .
3. Put the clothes on the washing machine. The clothes put into the tub would decrease the water level .Add more water if necessary.
4. Select water flow select corresponding water flow. As for the details , please refer to the guide for customers .
5. When the washing ends , discharge water.

ATTENTION

1. If there is excess amount of water in the tub, it would spill out of the tub.
2. In order to prevent damage or deforming of washing, better to tie up some long clothes such as skirts or pull up all zippers.
3. Pretreating method just as the figure shown.
4. All pockets should be empty . take coins, keys ,etc out of them.
5. Hairy balls ,collars should be turned inside.
6. Fading color clothes should be washed separately.

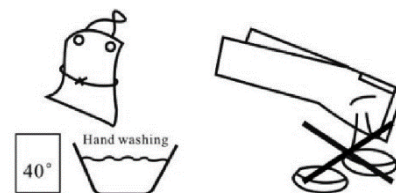

GUIDE FOR CUSTOMERS

1. THE STANDARD WASHING TIME:

Washing Capacity	Water Level	Water Flow	Washings	Washing Time
9.0kg~2.4kg	Standard	Middle(6L)	Chemical fiber	4-6mins
			Kapok,hemp	8-11mins
		High(10L)	Very dirty clothes	12-15mins
			Bed sheets	9-13mins
Below 2.4kg	Soft	Middle(10L)	Thin chemical fiber	3-4mins
			Chemical fiber	4-6mins
		Low(6L)	Kapok, hemp	9-11mins

2. NORMAL AGENT AMOUNT USED FOR WASHING

Washing Capacity	Water Level	Normal	
		Condensed One	Normal One
Above 3.6kg	High(48L)	36g	57g
3.6kg-2.0kg	Middle (40L)	30g	48g
Below 2.0kg	Low(36L)	25g	40g

*Different class of washing , different selection of corresponding washing agent.

Please don't use excessive amount of washing agent . It would cause waste and affect washing performance .

3. AGENT USED FOR WOOLEN SWEATER.

Washing amount	Water Level (volume)	Normal	
		Condensed	Normal
Above 3.6kg	High(48L)	10ml	29ml
3.6kg-2.0kg	Middle (40L)	8ml	24ml
Below 2.0kg	Low(36L)	7ml	20ml

1. Correctly select the volume of agent, please refer to the list.
2. Method: please use it according to the method of washing soft articles.
3. When wash the fine woollen fabric, please select the special agent.

Directly dissolve the washing powder.

1. Put in washing powder when the water level is low.
2. Turn the switch to the standard position.
3. Start the machine and stir the water for 1min.
4. After the washing powder dissolves, put the clothes on the tub and introduce water to expected level.
5. Select correct washing time.

WASHING METHOD FOR WOOLEN FABRIC

For fine woollen fabric, such as the pure rabbit hairs and wool, don't wash them directly in the tub.

1. Select water level for introducing water: put warm water of 30°C and select proper water level.
2. Put washing agent: please refer to washing agent for woollen fabric. In order not to damage the fabric of pure animal hairs, please use neutral washing agent without ferment.
3. Put clothes : woollen washings should be put inside a washing net bag and washed on their reverse sides.
4. Washing: wash them with weak water flow for 2mins then introduce water to rinse them for 2mins. Take them out , flatten them and keep them in good shape. Don't dry them under the sun.

Washing Capacity	Water Level	Water Flow
Below 2.0kg	Middle	Soft
Below 1.0kg	Low	



METHOD FOR WOOLEN BLANKET

Washing pure woolen blanket and electric blanket are absolutely forbidden

1. Fold the blanket four times in upright direction then roll it up and put it into the net bag.
2. Put the blanket into the washing tub and press it lightly with hand so as to make it full of water and sink down to the water bottom.
3. According to the weight and volume of the blanket, adjust the water level.
4. Select washing time and start washing. Sometimes the washings would make water inside the tub spills out. It is better to cover the tub with the lid.

MAINTENANCE

1. Please pull the plug out of the socket (don't touch the socket when your hands are wet) and put it at the correct position.
2. After discharging the water in the tub, please turn the switch from discharge to standard.
3. Pick up the water introducing tube and hang the discharging tube.
4. Clean the housing of the machine, wipe it thoroughly, and wipe out the dirt with chemicals, such as alcohol, window cleaner, etc. When it is very dirty, please use neutral liquid soap to clean
5. Never misuse the machine, follow as specified on the label.
6. Keep the machine away from direct sunlight and heating appliance.
7. Always place the machine at a covered area.



Water is not allowed to enter the inner part of the machine directly. Otherwise, the electric motor will be conducted by electricity. And causing electric shock.



This appliance is not intended for use by persons (including children) with reduced physical, sensory or mental capabilities, or lack of experience and knowledge, unless they have been given supervision or instruction concerning use of the appliance by a person responsible for their safety. Children should be supervised to ensure that they do not play with the appliance.



If the supply cord is damaged, it must be replaced by the manufacturer, its service agent or similarly qualified persons in order to avoid a hazard.

Asaya

Гарын авлага

Загвар : *ABWKG30NP0WBL*

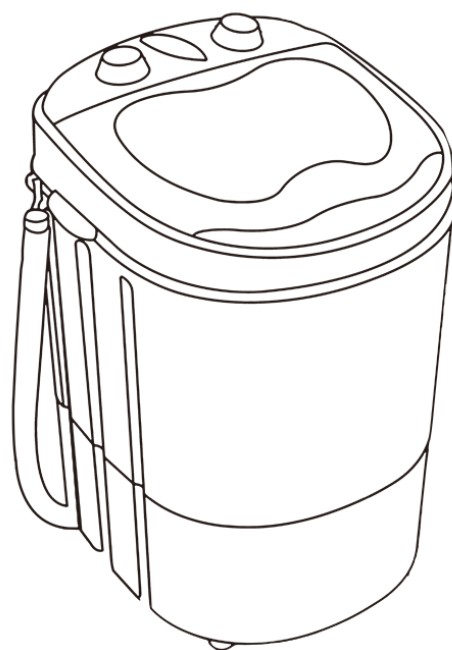

Хэрэглэхээс өмнө зааварчилгаатай сайтар танилцана уу

Баталгаат засварын хуудас нь худалдан авсан барааны төлбөрийн баримтын хамт хүчинтэй тул анхаарч, хадгалахыг зөвлөж байна.

ХҮНДЭТ ХЭРЭГЛЭГЧ ТАНАА

Манай бүтээгдэхүүнийг сонгосон танд баярлалаа.

Бүтээгдэхүүнээс авах сэтгэл ханамжийг нэмэгдүүлэх, хэрэглэгчийн аюулгүй байдал болон бүтээгдэхүүний зөв хэрэглээ, гарч болзошгүй эвдрэл гэмтлийг засварлах талаарх мэдээллийг бүтээгдэхүүн суурилуулж угсрахаас өмнө гарын авлагаас уншиж танилцан, гарын авлагыг цаашдын хэрэглээнд зориулан хадгална уу.

Бүтээгдэхүүний хэрэглэхэд хялбар, хөнгөн байдал, авсаархан загвар, дизайн зэрэг давуу талууд нь таньд таатай байдлыг мэдрүүлэх болно.

ТАНИЛЦУУЛГА

Бүтээгдэхүүн нь дараах шинж чанаруудтай:

1. Шинэлэг дизайн. Дугуй ажиллаж байх үед гүйдэл нь тусгай циклийн усны урсгалыг бий болгож, тэр даруй нэмэгддэг ба ус нь хүчтэй шахахын зэрэгцээ хүчтэй урсгалыг бий болгон хувцсыг угаана.
2. Шинэ төрлийн том, жижиг биржгэр дугуй ашиглан хувцсыг илүү сайн угаана.
3. Угаах сонголтууд: зөөлөн, стандарт.
4. Эвхэгддэг таглаатай хуванцар сав.

ГОЛ ЭД АНГИ

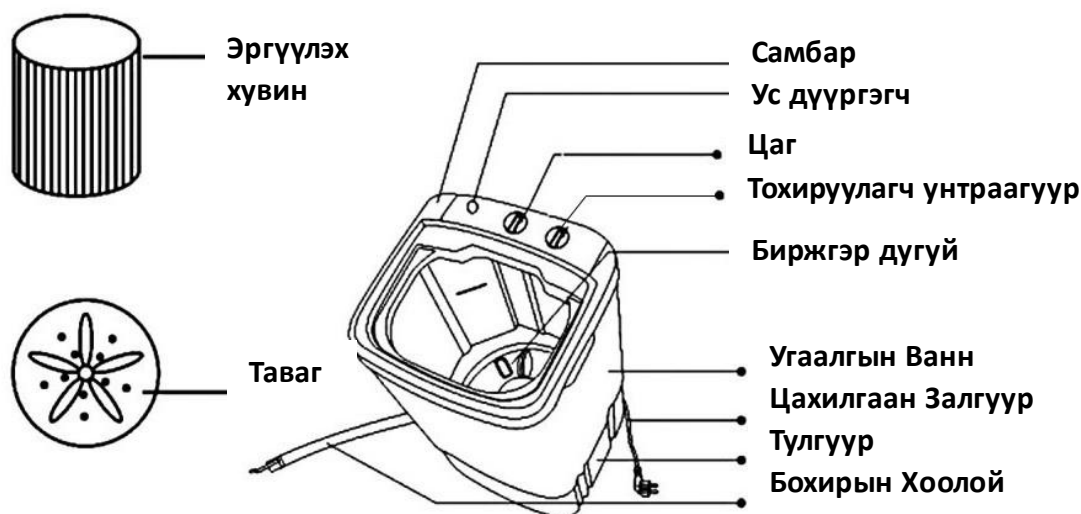

АНХААР

- ⊘ Угаалгын өрөө болон бусад усанд өртөж болохоор газар байрлуулж болохгүй.
- Сайтар холбо.
- ⚠ Өөр цахилгаан барааг залгасан олон ширхэгтэй залгуурыг хэрэглэж болохгүй. Нэг л залгуурыг хэрэглэнэ үү.
- ⊘ Зөв хүчин чадлыг ашиглаж гал, цахилгаанд цохиулах эрсдэлээс зайлсхийнэ үү.
- ⊘ Хуванцар хайлж болох тул галын очоос хол байрлуулна уу.
- ⊘ Засвар үйлчилгээ хийж байхад машин доторх эд ангийг усанд хүргэж болохгүй.
- ⊘ Хуванцар хэлбэрээ алдаж болох тул хүнд, халуун зүйлс угаагч дээр тавьж болохгүй.
- ⚠ Ү төрлийн холболттой тул зөвхөн засвар үйлчилгээний төв эсвэл өөр мэргэжлийн хүн засах ёстой.

- ❗ Залгуурыг тогтмол цэвэрлэж, галын аюулаас зайлсхийнэ үү.
- ⊘ Хуванцар хайлах эрсдэлтэй тул 55°C-аас халуун ус ваннд хийж болохгүй.
- ⊘ Угаалгын машин бүрэн зогстол гараа дотор нь хийж болохгүй.
- ⊘ Цахилгаан цочрол болон галын аюултай тул эвдрэлтэй залгуурт хүрч болохгүй.
- ⊘ Газ, алкоголь зэрэг органик ууршуулагч бодисоор цэвэрлэсэн хувцсыг хийж болохгүй.
- ❗ Цахилгаанд цохиулж, гал гаргахаас зайлсхийхийн тулд цахилгааны утсыг татаж болохгүй.
- 🔌 Та гэрээсээ удаан хугацаагаар хол байх эсвэл машиныг засварлаж байх үед залгуурыг заавал сугалж авах хэрэгтэй. Мөн цахилгаанд цохиулахаас зайлсхийхийн тулд залгуурыг нойтон гараар бүү тат.

ХЭЛХЭЭНИЙ ДИАГРАММ

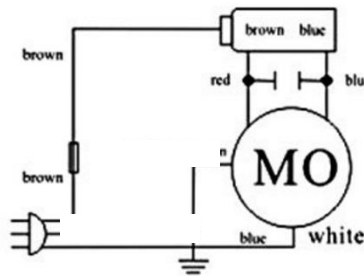

АШИГЛАЛТЫН ЗААВАРЧИЛГАА

УГААЛГЫН ДАРААЛАЛ:

1. Залгуурыг газардуулна.
2. Угаалгын машиныг залгана.
3. Цэвэр усны хоолойг холбоно: цэвэр усны хоолойг угаалгын машины усны оролт руу оруулахад түгжигдэнэ.

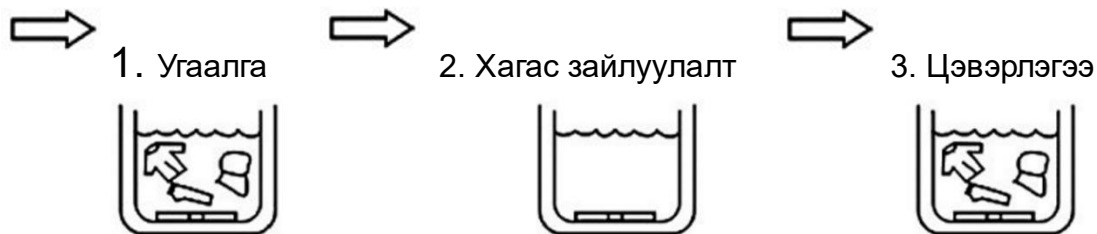

⇒ Угаалга

1. Үлдсэн усыг зайлуулна.
2. Залгуурыг салгана.
3. Тагийг авч, ванныг хатаана.

УГААХ, СЭГСРЭХ

1. Дээд тагийг нээж, эргүүлэх хувинг гаргана.
2. Бохир усны хоолойг өлгөнө.
3. Хувцсаа ваннд хийнэ.
4. Хэрэгтэй усны түвшин хүртэл усыг дүүргэж, 5 минут хүлээнэ.
5. Угаалгын нунтаг хийж, угаах горим, цагийг сонго.
6. Угаалга дууссаны дараа хоолойг буулгана.
7. Хувцсаа эргүүлэх хувинд хийж, дараа нь биржгэр дугуй дээр тавина.
8. Хувцасны дээр тавгийг тавиад доош нь дар.
9. Эргэлтийн горим болон цагийг сонгоно.

АНХААР

1. Хэт их ус хийвэл ус нь асгарах болно.
2. Хувцсыг гэмтээхээс сэргийлэхийн тулд банзал гэх мэт урт хувцсыг боож, цахилгааныг нь татна.
3. Зурагт үзүүлсэн шиг урьдчилан боловсруулна.
4. Бүх халаасыг хоослох ёстой, түлхүүр, зоос гэх мэт зүйлсийг гаргана.
5. Үстэй бөмбөг, хүзүүвчийг дотогш харуулан эргүүлж хийх хэрэгтэй.
6. Өнгөт хувцсыг тусад нь угаах хэрэгтэй.

Зөвлөгөө

1. Угаах хугацааны стандарт

Угаах хугацаа

Усны даралт	Угаах зүйлс	Угаах хугацаа
Дундаж (6Л) Өндөр (10Л)	Химийн мяндас	4-6 минут
	Капок, таар	8-11 минут
	Их бохирдолтой	12-15 минут
	Орны даавуу	9-13 минут
Дундаж (10Л) Бага (6Л)	Нимгэн химийн мяндас	3-4 минут
	Химийн мяндас	4-6 минут
	Капок, таар	9-11 минут

2. Угаах үед ашиглагдах угаалгын нунтаг

Усны түвшин	Хэвийн хэмжээ	
	Өтгөрүүлсэн	Энгийн
Дундаж (10Л)	15г	20г
Бага (6Л)	10г	15г

Хэтэрхий их угаалгын нунтаг бүү хэрэглэ. Энэ нь хог хаягдал үүсгэж, угаах үр дүнд нөлөөлнө.

1. Нунтгийн хэмжээг зөв сонго, жагсаалтаас мэдээлэл харна уу.
2. Зөөлөн эдлэл угаах аргын дагуу хэрэглэнэ.
3. Нарийн ноосон даавууг угаахдаа тусгай бодисыг ашиглана уу.

Угаалгын нунтгийг уусгана

1. Усны түвшин бага байх үед угаалгын бодис хийнэ.
2. Тохируулагчийг стандарт тохиргоо руу тааруулна.
3. Машинаа асаагаад 1 минутын турш усыг хутгана.
4. Угаалгын бодис ууссаны дараа угаах зүйлсээ хийж, усыг хэрэгтэй түвшин хүртэл дүүргэнэ.
5. Зөв угаах цагийг сонгоно.

НООСОН ДААВУУ УГААХ АРГА

Амьтны үс ба хялгас, ноос зэрэг нарийн ширхэгтэй ноосон даавууг шууд ваннд угааж болохгүй.

1. Усны түвшинг сонгоно: 30 °C бүлээн ус хийж, усны зохих түвшинг сонгоно.
2. Угаалгын бодис хийх: Ноосон даавууны угаалгын бодисыг хэрэглэнэ үү. Ноосон материалыг гэмтээхгүйн тулд тохирох угаалгын бодис хэрэглээрэй.
3. Угаах зүйлсээ хийх: Ноосон даавууг угаалгын уутанд хийж, эсрэг талаас нь угаана.
4. Угаах: 2 минутын турш бага даралттай усаар угааж, дараа нь 2 минут усаар зайлна. Гаргаж аваад, тэгшлээд, хэлбэрийн алдагдуулахгүй байна. Наранд хатааж болохгүй.

Багтаамж	Усны түвшин	Усны даралт
2.0 кг-аас бага	Дундаж	Зөөлөн
1.0 кг-аас бага	Бага	

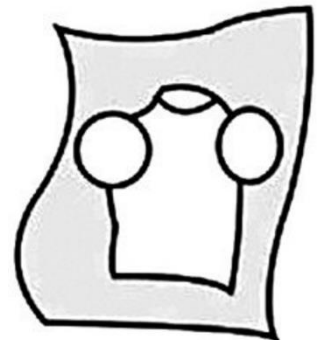

НООСОН ХӨНЖИЛ УГААХ АРГА

Цэвэр ноосон хөнжил, тогоор ажилладаг хөнжил угаахыг хориглоно.

1. Хөнжлөө босоогоор нь дөрвөн удаа нугалаад, өнхрүүлээд, уутанд хийнэ
2. Хөнжлөө угаалгын ваннд хийж, бага зэрэг гараараа дарж өгнө.
3. Хөнжлийн жин, эзэлхүүний дагуу усны түвшинг тохируулна.
4. Угаах цагийг сонгоод угааж эхэлнэ. Угаахад ванны доторх ус асгарах эрсдэлтэй тул таглах нь дээр.

АРЧИЛГАА

1. Залгуурыг сугалж (нойтон гараараа залгуурт хүрч болохгүй) зөв байрлалд оруулна.
2. Ванн дахь усыг зайлуулсны дараа тохируулагчийг гадагшлуулах тохиргооноос стандарт руу шилжүүлнэ.
3. Цэвэр усны хоолойг аваад бохир усны хоолойг өлгөх.
4. Машиныг цэвэрлэж, сайтар арчиж, алкоголь, шил цэвэрлэгч гэх мэт химийн бодисоор шороог арчина. Маш бохирдсон үед саармаг шингэн савангаар цэвэрлэнэ.
5. Машиныг зориулалтаас өөрөөр ашиглаж болохгүй, заасны дагуу ажиллуулаарай.
6. Машиныг нарны шууд тусгал, халаалтын төхөөрөмжөөс хол байлга.
7. Машиныг үргэлж хаалттай газар байрлуул.



Машины дотор хэсэгт ус шууд оруулахыг хориглоно. Үгүй бол цахилгаантай холбоотой аюул үүсч болно.



Энэхүү төхөөрөмжийг бие бялдар, мэдрэхүйн болон оюун санааны чадамж муутай, эсвэл туршлага, мэдлэг дутмаг хүмүүс (үүнд хүүхдүүд орсон) хариуцсан хүний зааварчилгаагүй бол ашиглаж болохгүй. Хүүхдийг хянан, төхөөрөмжөөр тоглуулахгүй байна уу.



Хэрэв хангамжийн утас гэмтсэн бол аюулаас зайлсхийхийн тулд мэргэжлийн хүнтэй холбогдох шаардлагатай.