



УСНЫ АППАРАТ

ХЭРЭГЛЭГЧИЙН ГАРЫН АВЛАГА

Загвар: RWP111WG

Бүтээгдэхүүнийг ашиглахын өмнө энэхүү гарын авлагатай танилцана уу.

Rotenzo брэндийн усны аппаратыг сонгосонд баярлалаа.

Энэхүү гарын авлагыг хэрэглэгч танд бүтээгдэхүүнийг зөв, бүрэн гүйцэд ашиглахад туслах үүднээс бэлтгэв.

Хэрэглэгчийн гарын авлагатай танилцсаны дараа бүтээгдэхүүний гэмтэл болон гарч болзошгүй гэмтлийг засварлах үүднээс гарын авлагыг хадгална уу!

Усны аппаратыг бусдад шилжүүлэх бол гарын авлагыг хамтад нь өгнө үү!

ЕРӨНХИЙ ҮЗҮҮЛЭЛТ

Загвар	RWP111WG
Усны эх үүсвэр	Крантны ус
Усны температур	1°C-43°C
Ажиллах даралт	0.1 МПа – 0.4 МПа
Цэвэр усны урсгал	≥ 0.1 л/мин
Нийт цэвэр ус	1000 л
Цахилгаан хүчдэлийн хамгаалалт	I ангилал
Хүчдэл	220В, 50Гц
Халаан хүчин чадал	420 Вт
Хөргөх хүчин чадал	85 Вт
Халаах багтаамж	5 л/цаг, ≥90°C
Хөргөх багтаамж	2л/цаг, ≤10°C
Орчны температур	18°C-43°C (ST,T)

САНАМЖ! Техникийн үзүүлэлтүүдийг стандарт нөхцөл байдалд туршиж гаргасан ба өөр өөр нөхцөл байдалд гарах үзүүлэлтүүд ялгаатай байж болно

БҮТЭЦ, ЭД АНГИ

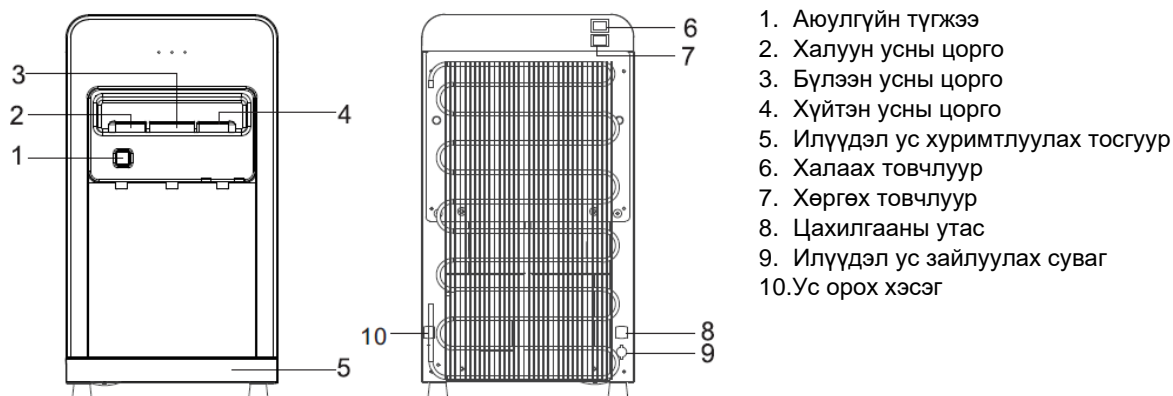

1. Аюулгүйн түгжээ
2. Халуун усны цорго
3. Бүлээн усны цорго
4. Хүйтэн усны цорго
5. Илүүдэл ус хуримтлуулах тосгуур
6. Халаах товчлууур
7. Хөргөх товчлууур
8. Цахилгааны утас
9. Илүүдэл ус зайлуулах суваг
10. Ус орох хэсэг

САНАМЖ! Энэхүү зураг нь бүдүүвч зураг тул бодит бүтээгдэхүүнээс ялгаатай байж болно.

Цахилгаан холболтын бүдүүвч зураг

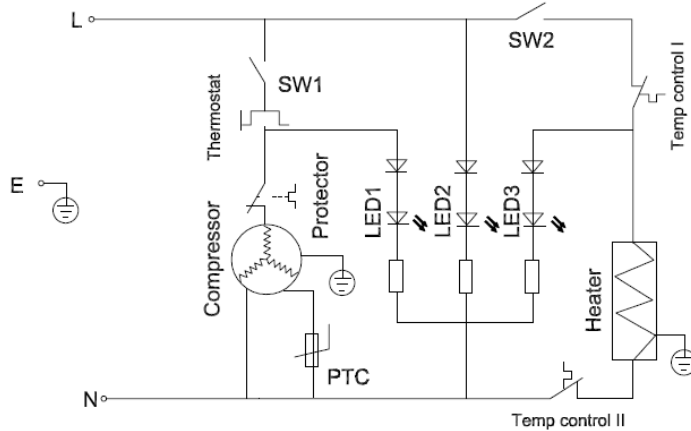

Усны урсгалын бүдүүвч зураг

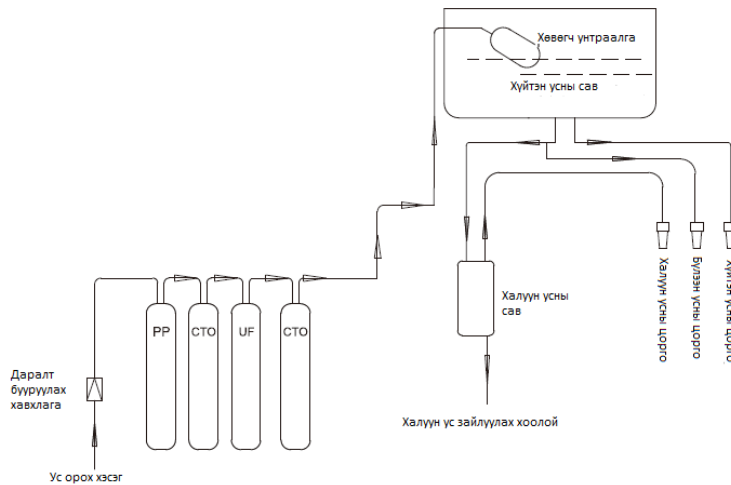

Шүүлтүүрний үзүүлэлт, тайлбар

Шүүлтүүр нэр	Тайлбар	Материал	Техникийн тодорхойлолт	Тоо ширхэг
PP Шүүлтүүр	Хатуу чулуулаг, тунадас, чийгийн улаан зэрэг том биетүүдийг шүүнэ.	PP	5 μm	1
СТО Шүүлтүүр	Усны хлор, органик биетүүдийг цэвэрлэж, усны амт, үнэр өнгө, зэргийг арилгана.	Идэвхтэй нүүрсстөрөгч	6-40 μm	2
UF шүүлтүүр	Усны коллойд, нян бактери зэрэг жижиг биетүүдийг шүүнэ. Энэ шүүлтүүрээр шүүсэн усыг шууд унданд хэрэглэж болно.	PP	0.01 μm - 0.1 μm	1

Шүүлтүүр солих хугацаа

Чанарын стандартад нийцсэн усыг ууж хэрэглэхийн тулд шүүлтүүрийг дараах хугацааны дагуу тогтмол сольж хэрэглэнэ үү.

(Тооцооллыг хийхдээ өдөрт 20 л ус хэрэглэсэн гэж үзсэн)

Нэр	Солих хугацаа (сар)
PP	6-12
СТО	6-12
UF	12-18

Усны шүүлтүүрийн солих хугацаа олон төрлийн хүчин зүйлийн нөлөөллөөр дээрх хүснэгтээс зөрж болно. Тухайлбал, цэвэршүүлж буй усны температур, даралт, чанар, өрхийн усны хэрэглээ, хэрэглэх зааврыг мөрдсөн эсэх зэрэг хүчин зүйлс нөлөөлж болно.

СУУРИЛУУЛАЛТ

Усны аппаратыг зөвхөн мэргэжлийн засварчинаар суурилуулна уу.

- Цаасан хайрцгийг задалж, эд ангиуд бүрэн гүйцэд байгаа эсэхийг шалгана уу.
- Бүтээгдэхүүнийг зөв байршуулахдаа:
 - Эд ангиудыг задалж, 1/4" (15-ын) хаалт, сангийн лент, PE хоолой зэргийг гаргана уу.
 - Төвийн шугамын хүйтэн усны хаалтыг хааж, шугамтай холбогдсон хоолойг багаж ашиглан авна уу. Сангийн усны хоолойг цэвэрлэж жийргэвч резинийг буцааж хийнэ, 1/4" (15-ын) хаалттай холбож, сангийн лентээр 5-10 удаа ороож, бэхэлнэ. 1/4" хаалтын нэг талд сангийн уян хоолойг холбож, сангийн лентээр бэхэлнэ. (Жийргэвч резинийг буцааж хийнэ үү. Хийгээгүйн улмаас ус алдах эрсдэлтэй.) (Зураг 1)
 - 1/4" хаалтын нөгөө талд PE хоолойг холбож, сангийн лентээр нааж бэхэлнэ. (Зураг 2). PE хоолойн нөгөө үзүүрт усны аппаратны ус орох хэсгийг холбоно. Холболтыг лентээр ороож бэхэлнэ үү. Ус алдах эрсдэлтэй.

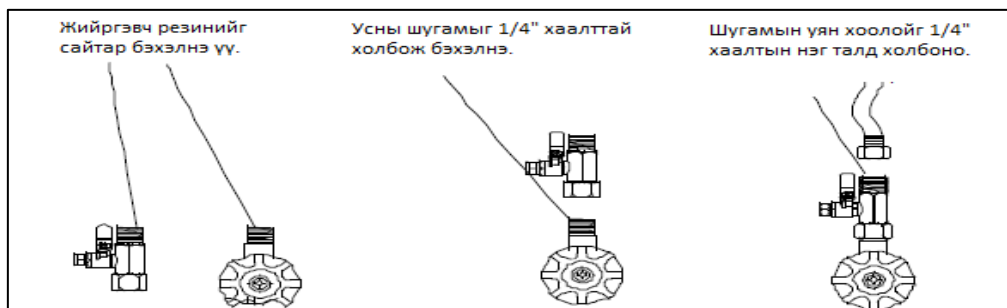

Зураг 1

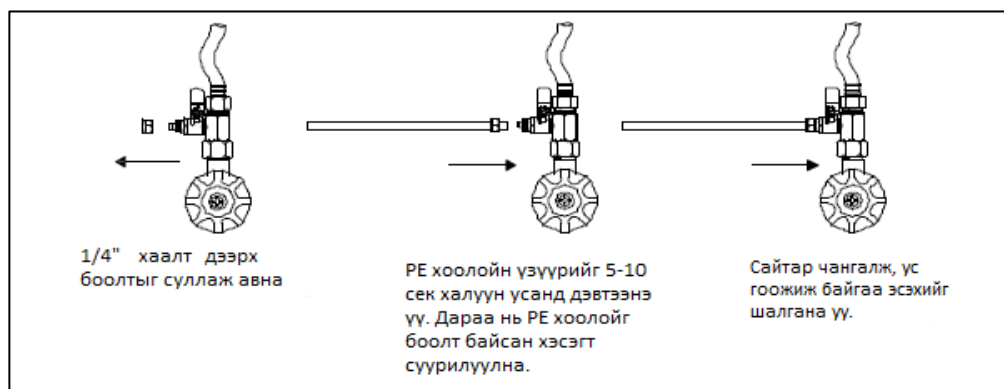

Зураг 2

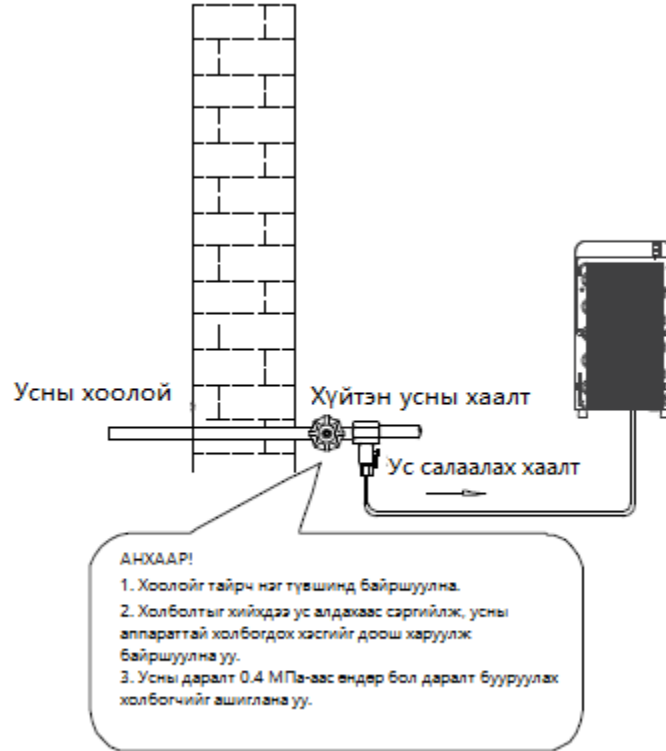

Зураг 3. Суурилуулалтын ерөнхий бүдүүвч

ШҮҮЛТҮҮР СУУРИЛУУЛАХ

Шүүлтүүрийг зургийн дагуу зөв байршуулна уу. (Зураг 4)

1. PP
2. СТО
3. UF
4. СТО

АНХААР! Шүүлтүүрийг солихдоо зөв дарааллаар байрлуулна уу.

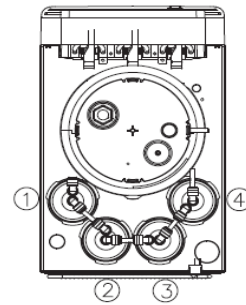

Зураг 4

Шүүлтүүр салгах: Шүүлтүүрний ашиглах хугацаа дууссан бол шинээр солино уу.

1. Шүүлтүүрийг солихын өмнө төвийн шугамын усыг хаана уу.
2. Усны аппаратаг цоргыг нээж, 500 мл ус авч даралтыг бууруулна уу.
3. Зураг 5-д үзүүлснээр шүүлтүүрийн түгжээнээс салгаж авна уу.
4. Зураг 6-д үзүүлснээр шүүлтүүрийн холбогчийг салгаж авна уу.
5. Зураг 7-д үзүүлснээр сумын дагуу шүүлтүүрийг усны аппаратаас салгаж авна уу.

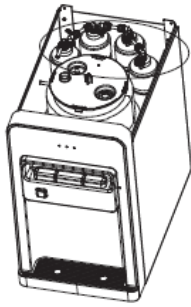

Зураг 5. Сумын дагуу эргүүлж, шүүлтүүрийг түгжээнээс салгана.

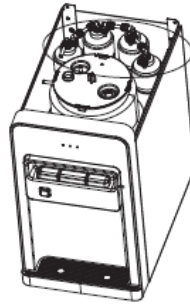

Зураг 6. Сумын дагуу шүүлтүүрийн холбогчийг салгана.

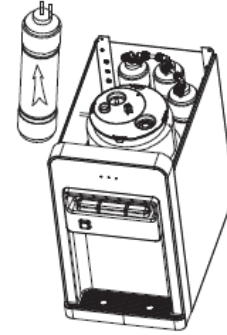
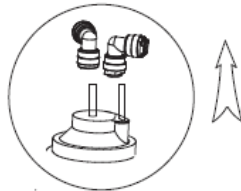

Зураг 7. Сумын дагуу шүүлтүүрийг салгана.

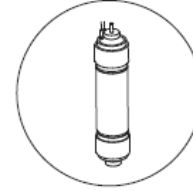

Шүүлтүүр суурилуулах:

1. Зураг 8-ын дагуу шүүлтүүрийг усны аппарат руу холбоно уу.
2. Зураг 9-ын дагуу шүүлтүүрийн холбогчийг шүүлтүүрт холбоно уу.
3. Зураг 10-д үзүүлснээр шүүлтүүрийн түгжээг хийнэ үү.

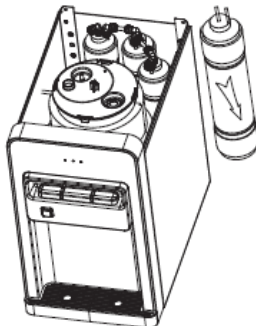

Зураг 8. Шүүлтүүрийг усны аппарат руу сумын дагуу суурилуулна.

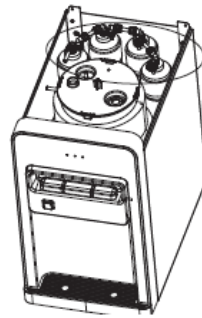
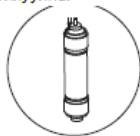

Зураг 9. Сумын дагуу шүүлтүүрийн холбогчийн суурилуулна.



Зураг 10. Сумын дагуу шүүлтүүрийн түгжээг холбоно.



Шүүлтүүрийг цэвэрлэх:



1. Шүүлтүүрийг аппаратнаас салгаж авна уу.



2. Холбогчийг авч шүүлтүүрийн дээр байрлах ус орох хэсэгт холбоно уу.



3. Холбогчийнхоо нөгөө талд усны шугамын РЕ хоолойг холбоно уу.



4. Ус гарах хэсгийг бохир ус хийх сав руу тосч, холбогчийг нээж шүүлтүүрийг угааж эхэлнэ. Дор хаяж 1 минут цэвэрлэнэ үү.

АНХААР! Шүүлтүүрийг шинээр сольсоны дараа эсвэл урт хугацаанд ашиглаагүй тохиолдолд 1 минут орчим усаа нээж, шүүлтүүрийг цэвэрлэнэ үү. Цэвэрлэж дууссаны дараа усыг ашиглаж болно.

ҮЙЛ АЖИЛЛАГАА

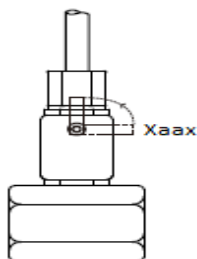

Усны аппаратны хавхлагыг нээнэ үү.

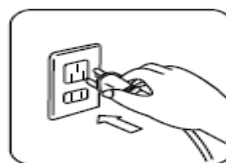

Цахилгаанд залгана уу.

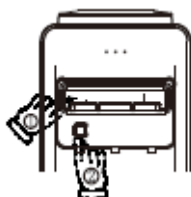

Халуун усны аюулгүйн товчлуурыг дарна уу.
Халуун усны цоргыг нээж ус гартал түр хүлээнэ үү.

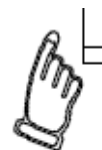
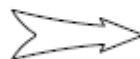

Халуун хүйтэн усны ашиглалтаас хамаарч асаах/унтраах товчлуурыг дарж асаана

Халуун ус ашиглах

Усны аппаратын ард байрлах асаах/унтраах товчлуурыг дарна уу. Халуун усны үзүүлэлтийн гэрэл асах ба усны аппарат усыг халааж эхэлнэ. Усны температур зохих түвшинд хүрснээр ус халаагч унтарч, халуунаа барьж эхэлнэ.



Хүйтэн ус ашиглах

Усны аппаратын ард байрлах асаах/унтраах товчлуурыг дарна уу. Усны аппарат усыг хөргөж эхэлнэ. Усны температур зохих түвшинд хүрснээр ус хөргөгч унтарч, хүйтнээ барьж эхэлнэ.

САНАМЖ

- Цахилгаанд залгаж, бүтээгдэхүүнийг асаахаас өмнө халуун усны цоргоноос ус гарч байгаа эсэхийг шалгана уу. Усны аппаратанд ус байхгүй үед асааснаар эвдэрч гэмтэх эрсдэлтэй.
- Усны аппаратыг зөөж тээвэрлэхдээ 45 градусаас илүү хазайлгаж болохгүй. Компрессор эвдэрч, гэмтэх эрсдэлтэй.
- Усны аппаратыг гадаа ашиглаж болохгүй. Ард талыг хананаас доод тал нь 15 см зайд тэгш гадаргуу дээр байрлуулна уу.
- Усны аппаратыг хэт халуунд байрлуулж болохгүй. Хуурай, агаар чөлөөтэй нэвтрэх задгай талбайд байрлуулна уу. Бүтээгдэхүүнийг нарны шууд тусгалд, эсвэл бороонд, гадаа байрлуулж болохгүй.
- Хүүхдээр халуун усны товчлуурыг даруулж, ашиглуулж болохгүй.
- Бүтээгдэхүүнийг урт хугацаанд ашиглахгүй бол залгуураас салгаж, доторх бүх усыг шавхаж үлдээнэ үү.
- Шинээр ашиглахын өмнө болон урт хугацаанд ашиглаагүй байж байгаад ашиглахын өмнө усны сав болон хоолойг сайтар цэвэрлэнэ үү. Боломжтой бол ариутгах хэрэгтэй. Мөн хамгийн эхний халсан усыг асгана уу. (халаах товчлуурыг OFF дарж унтраасны дараа усыг шавхана уу)
- 3-6 сар тутам усны аппаратын доторхыг зориулалтын бодисоор угааж, ариутгаж байх хэрэгтэй.
- Залгуурын утаснаас татаж цахилгаанаас салгаж болохгүй. Мөн залгуураас шууд салгаж унтраах, шууд залгаж асааж болохгүй. Залгуурыг зөв зохистой цахилгаанд залгасаны дараа асаах унтраах товчлуур ашиглаж асааж унтраана уу.
- Бүтээгдэхүүнийг гэмтээх эрсдэлтэй учир гадаргууг усаар угааж болохгүй. Зөөлөн чийгтэй алчуураар цэвэрлэнэ үү.
- Бүтээгдэхүүнийг урт хугацаанд ашиглахгүй үед эсвэл шөнө унтрааж цахилгаан хэмнэж болно.
- Цахилгааны утсыг мэргэжлийн бус хүн сольж болохгүй. Гэмтсэн тохиолдолд мэргэжлийн засварчинаар засуулна уу.
- Бүтээгдэхүүнийг залгуурт залгахад хялбар, тохиромжтой газар байрлуулна уу.
- **АНХААР!** Зааврын дагуу бүтээгдэхүүнийг тэгш, задгай гадаргуу дээр байрлуулна уу.
- **АНХААР!** Бүтээгдэхүүний арын агаар орж гарах урсгалыг чөлөөтэй байх газар байршуулна уу.
- Хөргөлтийн системийг гэмтээж болохгүй.
- Бүтээгдэхүүнийг 18° С-аас 38 ° С температуртай газар байршуулах нь зохимжтой.
- 8-аас доош насны хүүхэд болон хөгжлийн бэрхшээлтэй хүн зааварчилгааны дагуу бүтээгдэхүүнийг ашиглаж болно. Бүтээгдэхүүнийг хүүхдээр тоглуулж болохгүй. Хүүхдээр цэвэрлүүлж болохгүй.
- Шатамхай шингэн зэрэг тэсэрч дэлбэрэх аюултай бүтээгдэхүүнтэй хамт хадгалж болохгүй.
- Энэхүү бүтээгдэхүүнийг гэр ахуйн болон түүнтэй адилхан дараах нөхцлүүдэд ашиглах боломжтой.
 - Дэлгүүр, оффис зэрэг ажлын байрны цайны газар
 - Зочид буудал, фермд
 - Өглөөний цай бэлтгэх зориулалттай өрөөнд
- Бусад цахилгаан хэрэгслийг усны аппаратны дотор байрлуулж болохгүй

НЭМЭЛТЭЭР ШААРДЛАГАТАЙ ЭД АНГИЙН ЖАГСААЛТ

No	Нэр	Зураг	Тоо хэмжээ
1	1/4" хаалт		1
2	1/4 PE хоолой		1
3	PTFE сангийн наалт		1

ГЭМТЭЛ, ЗАСВАР

Гэмтэл	Боломжит хувилбар	Засвар
Гэрэл асахгүй байх	<ol style="list-style-type: none"> 1. Бүтээгдэхүүнийг цахилгаанд холбоогүй байх. 2. Асаах/унтраах товчлууур дараагүй байх 	<ol style="list-style-type: none"> 1. Бүтээгдэхүүнийг залгуурт залгасан эсэхээ шалгана уу. 2. Асаах товчлууур дээр дарсан эсэхээ шалгана уу.
Халаахгүй байх	<ol style="list-style-type: none"> 1. Халаах унтраалга эвдэрсэн байх 2. Халуун усны сав эвдэрсэн байх 3. Цахилгаан холболт тасарсан байх 	<ol style="list-style-type: none"> 1. Халаах унтраалгыг шалгаад эвдэрсэн бол шинээр солино уу. 2. Халуун усны савыг солино уу. 3. Цахилгаанд холбоно уу.
Хөргөхгүй байх	<ol style="list-style-type: none"> 1. Хөргөх унтраалга эвдэрсэн байх 2. Цахилгаан холболт тасарсан байх 	<ol style="list-style-type: none"> 1. Хөргөх унтраалгыг шалгаад эвдэрсэн бол шинээр солино уу. 2. Цахилгаанд холбоно уу.
Ус гарахгүй байх	<ol style="list-style-type: none"> 1. Шүүлтүүр солиогүйн улмаас бөглөрөл үүссэн байх 2. Хоолой муруйсан байх 	<ol style="list-style-type: none"> 1. Шүүлтүүрийг солино уу. 2. Хоолойг солино уу.
Гэмтэл	Боломжит хувилбар	Засвар
Ус алдах эсвэл шүүрэх	<ol style="list-style-type: none"> 1. Резинэн боолт суларсан эсвэл унасан байх 2. Сангийн лент муудсан байх 3. Шүүлтүүр болон битүүмжлэлийг буруу суурилуулсан байх 4. Битүүмжлэл эвдэрсэн байх 5. Усны сав эвдэрсэн байх 6. Усны шугам эвдэрсэн байх 	<ol style="list-style-type: none"> 1. Резинэн боолтыг солих эсвэл чангална уу. 2. Цоргыг солино уу. 3. Шүүлтүүр ба битүүмжлэлийг дахин шалгаж, зөв суурилуулна уу. 4. Усны савыг солино уу. 5. Усны шугамыг солино уу.

Хэрэглээнээс гарсан хуучин цахилгаан бараа хаягдал, устгал

Цахилгаан болон электрон тоног төхөөрөмжийн хог хаягдал (Waste Electrical and Electronic Equipment 'WEEE') 2002/96/ЕС -ын Европ дахь удирдлагууд дараах байдлыг тодорхойлсон байна.

Хуучин цахилгаан барааны хог хаягдлыг энгийн хог хаягдалтай хольж хаяж болохгүй бөгөөд энэ нь байгаль орчны болон хүрээлэн буй орчин, эрүүл мэндэд сөргөөр нөлөөлөх хүчин зүйлийн нэг учир эдгээр хохирлыг багасгахын тулд хуучин цахилгаан барааны хог хаягдлыг хотын хог хаягдлаас ялгаж тусад нь устгалд оруулж байх мөн хуучин цахилгаан барааны эд ангиуд дахин ашиглагдах материалд ордог тул тусад нь ялгаж ашиглаж болох хэсгүүдийг дахин ашиглах боломжтой гэж үзнэ.



Энэхүү тэмдэглэгээ нь таны худалдан авсан ахуйн хэрэгцээний цахилгаан болон электрон бараа дээр байвал уг барааг хаях үедээ тусад нь ялгаж байх гэсэн тэмдэг юм.

Худалдан авагч хуучин цахилгаан бараа болон электрон бараа тэдгээрийн хог хаягдлыг хэрхэн хаана устгалд оруулж болох дахин ашиглах, эс ашиглах зэргийг орон нутгийн захиргаа болон Нэкт Дистрибьюшн ХХК – ийн засвар үйлчилгээний төвөөс авч болно.

Монгол улсын хэмжээнд хуучин хэрэглээнээс гарсан цахилгаан барааг устгах тухай, хаана хэрхэн хаях талаар тодорхой мэдээлэл хараахан гараагүй ч манай Нэкт Дистрибьюшн ХХК нь удахгүй энэ асуудлыг шийдвэрлэх гарцыг олж хэрэглэгч үйлчлүүлэгч танд мэдээлэл хүргэх болно. Бидний амьдралын өлгий болсон байгаль орчноо хамгаалахад хүн бүхний оролцоо хамгаас чухал билээ.

Нэкт Дистрибьюшн ХХК – ийн Засвар үйлчилгээний төвийн хаяг: Нэкт Сервис Засварын төв, Ард Аюуш өргөн чөлөө, Баянгол дүүрэг-13, Улаанбаатар хот, Монгол улс.